





*“Moderne lampen en toch de vertrouwde sfeer”*

## Decoratieve LED Lampen

Toen LED een aantal jaren geleden zijn intrede deed, kreeg men de indruk dat het meer ging om de functionaliteit dan om de beleving van licht.

Natuurlijk is het goed dat de LED technologie duurzaamheid bevordert in een tijdperk waarbij klimaatsverandering een grote rol speelt. Echter het licht van de LED lampen werd al gauw kil en sfeerloos bevonden. Daarnaast richtte de lichtindustrie zich vooral op oplossingen in licht en “smart solutions” waardoor een van de hoofdredenen van het gebruik van licht, sfeerbeleving, letterlijk en figuurlijk onderbelicht bleef. Om die reden bleven de mensen die wel veel waarde hechten aan sfeer in een ruimte, lang vasthouden aan de ouderwetse gloeilamp.

Bailey is al meer dan 30 jaar specialist in lichtbronnen en begrijpt heel goed waarom er zoveel verschillende lichtbronnen zijn; niet alleen vanwege de verschillende toepassingen maar juist omdat licht inspeelt op de individuele smaak van de mensen.

Daarom heeft Bailey de kracht van de techniek gecombineerd met de wensen op lichtvlak van de velen. In bijgaande brochure stellen wij vele decoratieve LED lichtbronnen voor die qua sfeer en beleving niet meer onderdoen voor welke gloei- of halogeenlamp ook. Alle Led lampen hebben een lange levensduur en zijn vele malen energiezuiniger dan hun voorgangers.

Deze brochure richt zich op de decoratieve LED lichtbronnen. Bailey heeft nog veel meer functionele lichtbronnen en accessoires. Ga naar onze website voor meer info hierover.



# Inhoud

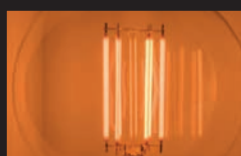
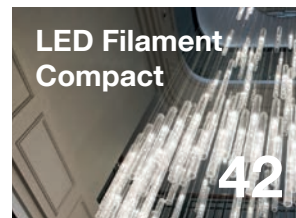
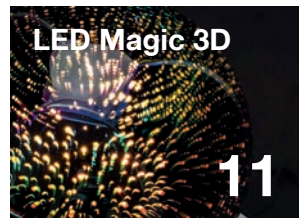
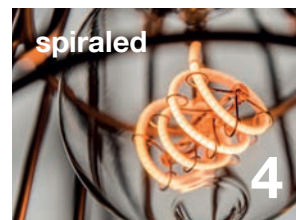

1800K

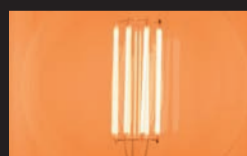

2200K

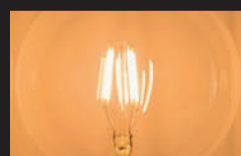

2700K

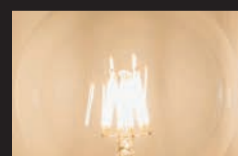

4200K

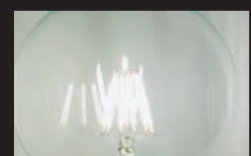

6400K

Dat de lichtkleur bepalend kan zijn voor een sfeer in een ruimte is algemeen bekend. Bailey staat er bekend om vele verschillende lichtkleuren beschikbaar te hebben. Het is echter erg moeilijk in een folder de juiste lichtkleur weer te geven. Wij hebben toch een poging gewaagd door de 5 hoofdlichtkleuren beschikbaar in LED filament lampen in deze folder weer te geven. De kleur in deze folder is een indicatie en nooit een 100% weergave van hoe de gebruiker de kleur ervaart.



# spiraled

## het origineel



In 2016 ontketende Bailey een ware revolutie in de LED lichtbronnen industrie. Bij het zien van de eerste Spiraleds dachten velen dat ze naar een originele kooldraad gloeilamp keken. Een groot compliment daar dit het bewijs was dat de sfeer- en uitstraling van de oldtimer onder de lampen perfect nagebootst was. De LED techniek zorgt ervoor dat deze lamp, die in vele woonkamers, horecagelegenheden, winkels en andere ruimtes de sfeer brengt, naar de toekomst toe duurzaam vervangen kan worden. Met een lange levensduur en een laag verbruik kan men met een gerust hart deze lichtbron eens vergeten uit te doen. Alle types spiraled hebben namen die gerelateerd zijn aan de familie van Edison, de uitvinder van het licht. Het warme licht (2200K) van de spiraled lampen is bovendien dimbaar (zie dimmerlijst op Bailey website).

**2200K**

**Dimbaar**

**90 t/m 260lm**

**2.7 t/m 6W**

**15.000 uur**

**E27 en E14**

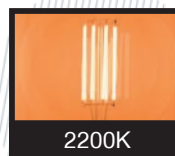

## Thomas



Bailey Nr.	Vorm	Voet	V	W	K	lm	Uitvoering	Afmeting
80100038462	A60	E27	220-240	4	2200	180	Helder	60x110
80100039071	A60	E27	220-240	4	2200	160	Goud	60x110



Bailey lights

## Estelle



Bailey Nr.	Vorm	Voet	V	W	K	lm	Uitvoering	Afmeting
80100038459	C35	E14	220-240	2,7	2200	100	Helder	35x100
80100039070	C35	E14	220-240	2,7	2200	90	Goud	35x100

## Mary



Bailey Nr.	Vorm	Voet	V	W	K	lm	Uitvoering	Afmeting
80100038998	Cosy	E14	220-240	2,7	2200	120	Helder	35x115

## Marion



Bailey Nr.	Vorm	Voet	V	W	K	lm	Uitvoering	Afmeting
80100038463	T45	E27	220-240	4	2200	180	Helder	45x110





## Alva



Bailey Nr.	Vorm	Voet	V	W	K	lm	Uitvoering	Afmeting
80100038654	ST64	E27	220-240	4	2200	180	Helder	64x140
80100039073	ST64	E27	220-240	4	2200	160	Goud	64x140

## William



Bailey Nr.	Vorm	Voet	V	W	K	lm	Uitvoering	Afmeting
80100040208	G95	E27	220-240	4	2200	180	Helder	95x130
80100039967	G95	E27	220-240	4	2200	160	Goud	95x130

## Leslie



Bailey Nr.	Vorm	Voet	V	W	K	lm	Uitvoering	Afmeting
80100038655	G125	E27	220-240	4	2200	180	Helder	125x180
80100039074	G125	E27	220-240	4	2200	160	Goud	125x180
80100039076	G125	E27	220-240	4	2200	100	Metaal	125x180



Bailey lights

## Madeleine



Bailey Nr.	Vorm	Voet	V	W	K	lm	Uitvoering	Afmeting
80100039427	L84	E27	220-240	4	2200	160	Goud	84x115

## Charles



Bailey Nr.	Vorm	Voet	V	W	K	lm	Uitvoering	Afmeting
80100039428	A90	E27	220-240	6	2200	260	Goud	90x185

## Theo



Bailey Nr.	Vorm	Voet	V	W	K	lm	Uitvoering	Afmeting
80100039429	R125	E27	220-240	6	2200	260	Goud	125x165





# spiraled silhouette



Als “spin-off” van de succesvolle reguliere Spiraled collectie, introduceert Bailey de laatste trend op led lichtbrongebied; de Spiraled Silhouette serie. Het lichtgevende flexibele led filament wordt omgeven door een fijne kunststof koker waarvan de uiteinden in de zwarte kunststof E27 lampvoet zijn gegoten. In combinatie met het 2200k warme licht (bovendien dimbaar!) levert dit een uiterst sierlijk en sfeervol effect. Met de 5 beschikbare vormen (bulb, globe, flower, tulip en heart) kan de eindgebruiker zelfs thematisch aan de slag. Vanzelfsprekend zijn deze led-silhouetten energiezuinig met een verbruik van 8W en 12W (flower en tulip).

2200K

Dimbaar

380 t/m 620lm

8 en 12W

25.000 uur

E27

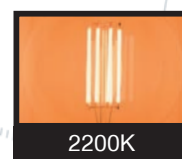

## Bulb



Bailey Nr.	Vorm	Voet	V	W	K	lm	Uitvoering	Afmeting
80100040300	Bulb	E27	220-240	8	2200	380	Helder	72x148

## Globe



Bailey Nr.	Vorm	Voet	V	W	K	lm	Uitvoering	Afmeting
80100040301	Globe	E27	220-240	8	2200	380	Helder	86x142

Bailey lights

## Heart



Bailey Nr.	Vorm	Voet	V	W	K	lm	Uitvoering	Afmeting
80100040302	Heart	E27	220-240	8	2200	380	Helder	88x128

## Tulip



Bailey Nr.	Vorm	Voet	V	W	K	lm	Uitvoering	Afmeting
80100040303	Tulip	E27	220-240	12	2200	620	Helder	75x133

## Flower



Bailey Nr.	Vorm	Voet	V	W	K	lm	Uitvoering	Afmeting
80100040304	Flower	E27	220-240	12	2200	620	Helder	150x126





# spiraled **BottLed**



Sinds 2016 heeft de Spiraled zich bewezen als een van de meest sfeervolle en succesvolle vervangers van de originele kooldraad gloeilamp. Deze brand-in-a-brand collectie verdient het dan ook om constant uitgebreid te worden. Omdat de Spiraled veelal in de horeca wordt toegepast vond Bailey het passend om een typisch horeca product om te toveren tot lamp. Bij de Spiraled BottLed collectie worden de typische gedraaide en dimbare led filamenten op ingenieuze wijze gemonteerd in gerecyclede bierflesjes. Het effect is formidabel. De beschikbare "bottles" zijn er voornamelijk in de bierfleskleuren bruin, groen en helder. Hierbij bepaalt de kleur van het glas voornamelijk de sfeer, lichtopbrengst en lichtkleur. De heldere uitvoering geeft vanzelfsprekend het meeste licht. Proost!

**1800K - 2200K - 2800K**

**dimbaar**

**80 t/m 360lm**

**8W**

**15.000 uur**

**E27**

## BottLed



Bailey Nr.	Vorm	Voet	V	W	K	lm	Uitvoering	Afmeting
80100040690	Fles	E27	220-240	8	2200	360	Helder	57x218
80100040691	Fles	E27	220-240	8	2800	250	Groen	56x202
80100040692	Fles	E27	220-240	8	1800	80	Bruin	57x192

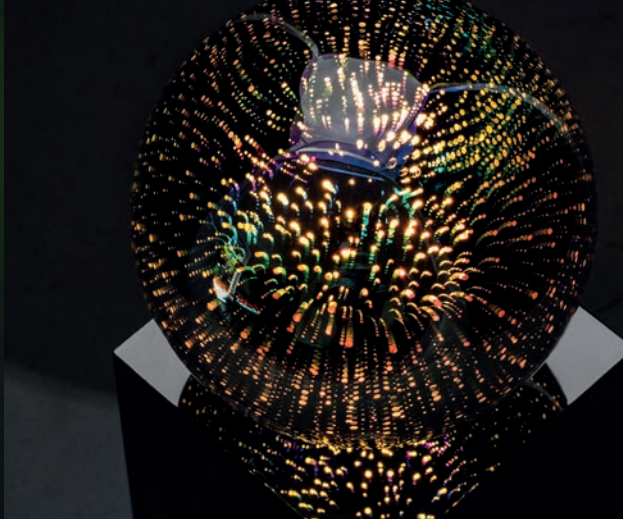

## LED Magic 3D

Bailey, it's a kind of Magic !

Als u dacht dat u alles gezien had op het gebied van LED Lichtbronnen dan kan het dus nog bijzonderder.

Met de Magic collectie heeft Bailey lampen in huis die u versted zullen doen staan. Het 3D effect dat deze gekleurde lampen geven is nauwelijks te laten zien op een foto. Het Globe 95mm Model Fireworks laat, zoals de naam doet vermoeden, een 3D vuurwerk tafereel zien. Model Shards wordt in 3 kleuren gevoerd (groen, blauw en rood) en laat een scherp effect zien. Wanneer de lampen niet branden zijn het zilverkleurige G95 bollen.

**Vuurwerk, Rood, Groen en Blauw**

**Niet dimbaar**

**40lm**

**4.5W**

**20.000 uur**

**E27**

### Magic



Bailey Nr.	Vorm	Voet	V	W	K	lm	Uitvoering	Afmeting
80100040410	Globe	G95	220-240	4,5	Vuurwerk	40	Metaal	95x136
80100040411	Globe	G95	220-240	4,5	Rood	40	Metaal	95x136
80100040412	Globe	G95	220-240	4,5	Groen	40	Metaal	95x136
80100040413	Globe	G95	220-240	4,5	Blauw	40	Metaal	95x136



# Big Family

## think BIG!

Door zowel hun sierlijke glas – als filamentvormen, schitteren deze lampen zelfs wanneer zij niet aan zijn. Bij alle familieleden is het filamenten binnenwerk zorgvuldig afgestemd op de vorm van het glas. Erg handig is het dat de lampen voorzien zijn van een E27 lampvoet, waardoor ze in de meest gangbare lamphouders kunnen.

De Big Family lampen zijn uitermate geschikt in combinatie met de Bailey fittingen, snoeren en plafondkappen.

De Big Family lampen hebben een warme lichtkleur van 2200K. Gezien het succes van dit soort lampen is toekomstige gezinsuitbreiding zeker niet uitgesloten...

**2200K**

**Dimbaar**

**90 t/m 270lm**

**1 en 3W**

**20.000 uur**

**E27**

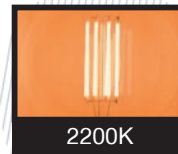

## Big Papi



Normaal  
formaat A60

Bailey Nr.	Vorm	Voet	V	W	K	lm	Uitvoering	Afmeting
80100038765	PS165	E27	220-240	1	2200	90	Goud	165x300
80100038766	PS165	E27	220-240	3	2200	270	Goud	165x300



Bailey lights

## Big Mami



Normaal  
formaat A60

Bailey Nr.	Vorm	Voet	V	W	K	lm	Uitvoering	Afmeting
80100039415	BT120	E27	220-240	3	2200	270	Goud	120x245



## Big Johnny



Normaal  
formaat A60

Bailey Nr.	Vorm	Voet	V	W	K	lm	Uitvoering	Afmeting
80100039416	G150	E27	220-240	3	2200	270	Goud	150x190







## LED Filament Pine

De Led Filament Pine serie speelt qua look&feel in op de vintage stijl die op interieurgebied erg populair is. Pine staat voor dennen omdat de glasbewerking veel weg heeft van een dennenappel. De lampen werken volgens het unieke "soft start-up" principe waarbij de lamp geleidelijk elegant gaat branden. De gouden glaskleur in combinatie met het warme 2200K licht geven deze lampen letterlijk en figuurlijk een erg mooie uitstraling. De collectie bestaat uit een globevormen G95 en G125. De Cone (diameter 122mm) lijkt niet alleen op een dennenappel maar heeft ook het chique uiterlijk van het beroemde Fabergé ei. Met een laag wattage (3 en 4W) en een lange levensduur is de Pine serie ook nog eens erg duurzaam.

**2200K**

**Dimbaar**

**200 t/m 290lm**

**3 en 4W**

**20.000 uur**

**E27**

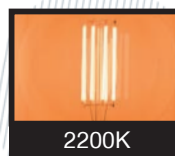

### Pine Cone



Bailey Nr.	Vorm	Voet	V	W	K	lm	Uitvoering	Afmeting
80100040602	Cone	E27	220-240	4	2200	290	Gold	122x206

Bailey lights

## Pine G95



Bailey Nr.	Vorm	Voet	V	W	K	lm	Uitvoering	Afmeting
80100040600	G95	E27	220-240	3	2200	200	Gold	95x140

lights

## Pine G125



Bailey Nr.	Vorm	Voet	V	W	K	lm	Uitvoering	Afmeting
80100040601	G125	E27	220-240	3	2200	200	Gold	125x176





## wired 2500K

wired ™

De wired is de laatste in een rij van retrofit vindingen van Bailey. De LED puntjes in de lamp zijn verbonden met een ijzerdraadje. Hierdoor lijkt het alsof de lichtpunten zweven zodra de lamp aan staat. De lamp zelf geeft niet heel veel licht (70 en 80lm), maar kan door de bijzondere vorm en het speciale lichteffect wel de sfeer bepalen in een ruimte. De ster, de fles en de globe zijn zo gekozen dat ze ook thematisch een rol kunnen spelen en ook nog très chic zijn. Door de LED techniek vanzelfsprekend energiezuinig en langdurig inzetbaar.

**2500K**

**Niet dimbaar**

**70 en 80lm**

**1.5W**

**15.000 uur**

**E27**

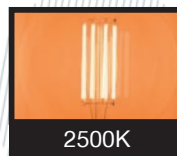

## Etoile



Bailey Nr.	Vorm	Voet	V	W	K	lm	Uitvoering	Afmeting
80100039434	Ster	E27	220-240	1.5	2500	80	Helder	145x175

Bailey lights

## Très chic



Bailey Nr.	Vorm	Voet	V	W	K	lm	Uitvoering	Afmeting
80100039432	Globe	E27	220-240	1.5	2500	80	Helder	125x165
80100039433	Globe	E27	220-240	1.5	2500	70	Goud	125x165

lights

## Bouteille



Bailey Nr.	Vorm	Voet	V	W	K	lm	Uitvoering	Afmeting
80100039430	Fles	E27	220-240	1.5	2500	80	Helder	80x220
80100039431	Fles	E27	220-240	1.5	2500	70	Goud	80x220





## LED Filament 2200K dimbaar

2200K staat ook wel bekend als de lichtkleur die sfeer geeft. Een perfecte combinatie met de vele decoratieve vormen die Bailey voert. Doordat deze lichtbronnen ook dimbaar zijn, kunnen vorm en kleur sfeerbepalend zijn in de ruimtes waar ze toegepast worden. De LED filamenten binnenin de lamp zijn bovendien verschillende gevormd en geven elke lamp het laatste karakteristieke zetje. Deze lampen gaan veel langer mee dan de gloei- en halogeenversies en verbruiken bovendien veel minder energie.

**2200K**

**Dimbaar**

**150 t/m 732lm**

**2 t/m 8.3W**

**15.000 uur**

**E27 en E14**

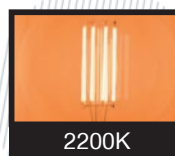

2200K

## Wave A60



Bailey Nr.	Vorm	Voet	V	W	K	lm	Uitvoering	Afmeting
80100038720	A60	E27	220-240	3	2200	220	Helder	60x108
80100036361	A60	E27	220-240	6	2200	480	Helder	60x108

Bailey lights

## Wave C35



Bailey Nr.	Vorm	Voet	V	W	K	lm	Uitvoering	Afmeting
80100036364	C35	E14	220-240	3	2200	260	Helder	35x96
80100036365	Cosy	E14	220-240	3	2200	300	Helder	35x123

## Wave G45



Bailey Nr.	Vorm	Voet	V	W	K	lm	Uitvoering	Afmeting
80100036360	G45	E27	220-240	3	2200	330	Helder	45x75

## Wave Globe



Bailey Nr.	Vorm	Voet	V	W	K	lm	Uitvoering	Afmeting
80100039078	G80	E27	220-240	3	2200	300	Helder	80x118
80100036458	G95	E27	220-240	3	2200	300	Helder	95x140
80100036459	G125	E27	220-240	3	2200	300	Helder	125x176





## Long Globe



Bailey Nr.	Vorm	Voet	V	W	K	lm	Uitvoering	Afmeting
80100036366	G95	E27	220-240	5,8	2200	511	Helder	95x140
80100036367	G125	E27	220-240	8,3	2200	732	Helder	125x176

## Long ST64



Bailey Nr.	Vorm	Voet	V	W	K	lm	Uitvoering	Afmeting
80100036362	ST64	E27	220-240	5,8	2200	511	Helder	64x140
80100037174	ST64	E27	220-240	5,8	2200	450	Goud	64x140

## Buis T30



Bailey Nr.	Vorm	Voet	V	W	K	lm	Uitvoering	Afmeting
80100035453	T30	E27	220-240	5	2200	550	Helder	30x185
80100035451	T30	E27	220-240	5	2200	550	Helder	30x300

Bailey lights

## Pyramid



Bailey Nr.	Vorm	Voet	V	W	K	lm	Uitvoering	Afmeting
80100035704	Pyramid	E27	220-240	2	2200	150	Helder	108x165
80100035705	Pyramid	E27	220-240	3	2200	330	Helder	108x165
80100035456	Pyramid	E27	220-240	5	2200	550	Helder	108x165

## Diamond



Bailey Nr.	Vorm	Voet	V	W	K	lm	Uitvoering	Afmeting
80100035706	Diamond	E27	220-240	2	2200	150	Helder	120x165
80100035707	Diamond	E27	220-240	3	2200	330	Helder	120x165

## BaiLinear LED Filament

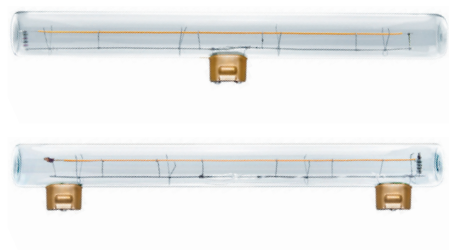

Bailey Nr.	Vorm	Voet	V	W	K	lm	Uitvoering	Afmeting
80100040284	Buis	S14d	220-240	8	2200	350	Helder	30x300
80100040285	Buis	S14d	220-240	12	2200	580	Helder	30x500
80100040286	Buis	S14s	220-240	8	2200	350	Helder	30x300
80100040287	Buis	S14s	220-240	12	2200	580	Helder	30x500



# LED Filament 2200K

Bij deze beperkte serie lampen zijn het wattage en de dimbaarheid van ondergeschikt belang. De kleur van het licht en van het glas is echter wel van belang. Deze lage wattage lampen verbruiken aanzienlijk minder energie dan de gloeilampequivalenten (die slechts een heel klein deel van de energie omzetten in licht) en gaan bovendien tot wel 25 keer langer mee.

**2200K**

**Niet dimbaar**

**100 t/m 180lm**

**1 en 2W**

**25.000 uur**

**E27, E14 en E10**

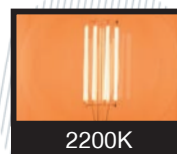

## 2200K



Bailey Nr.	Vorm	Voet	V	W	K	lm	Uitvoering	Afmeting
80100038780	C22	E10	220-240	1	2200	100	Helder	22x90
80100039061	G45	E14	220-240	2	2200	180	Goud	45x78
80100039031	G45	E27	220-240	2	2200	180	Goud	45x75
80100037644	T45	E27	220-240	2	2200	180	Goud	45x112

# LED Filament 2700K Mat

2700K is de standaardkleur voor algemene verlichting zoals bijvoorbeeld halogeenlicht. Door de lamp aan de binnenzijde te matteren wordt het licht van de bron rondom diffuus verspreid zodat het minder intens is. In bepaalde armaturen komen matte lampen die dit diffuse licht geven beter tot hun recht. Bailey heeft een groot aantal uitvoeringen beschikbaar in verschillende wattages die de equivalenten in halogeen of gloeilamp duurzaam vervangen door een lange levensduur en een lager verbruik.

**2700K**

**Niet dimbaar**

**100 t/m 990lm**

**1 t/m 8W**

**25.000 uur**

**E27, E14 en B22d**

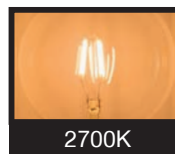

2700K

lights

## Mat A60



Bailey Nr.	Vorm	Voet	V	W	K	lm	Uitvoering	Afmeting
80100038339	A60	E27	220-240	1	2700	100	Mat	60x105
80100038347	A60	E27	220-240	2	2700	210	Mat	60x105
80100038348	A60	E27	220-240	4	2700	440	Mat	60x105
80100038349	A60	E27	220-240	6	2700	790	Mat	60x105
80100038350	A60	E27	220-240	8	2700	990	Mat	60x105

## Mat C35



Bailey Nr.	Vorm	Voet	V	W	K	lm	Uitvoering	Afmeting
80100038355	C35	E14	220-240	1	2700	100	Mat	35x100
80100038356	C35	E14	220-240	2	2700	210	Mat	35x100
80100038357	C35	E14	220-240	4	2700	440	Mat	35x100

## Mat C35 Cosy



Bailey Nr.	Vorm	Voet	V	W	K	lm	Uitvoering	Afmeting
80100038358	Cosy	E14	220-240	1	2700	100	Mat	35x125
80100038359	Cosy	E14	220-240	2	2700	210	Mat	35x125
80100038360	Cosy	E14	220-240	4	2700	440	Mat	35x125

## Mat C50 Gedraaid



Bailey Nr.	Vorm	Voet	V	W	K	lm	Uitvoering	Afmeting
80100037482	C50 Twisted	B22d	220-240	4	2700	430	Mat	50x140
80100037483	C50 Twisted	B22d	220-240	5	2700	620	Mat	50x140





## Mat G45



Bailey Nr.	Vorm	Voet	V	W	K	lm	Uitvoering	Afmeting
80100038340	G45	E14	220-240	1	2700	100	Mat	45x78
80100038351	G45	E14	220-240	2	2700	210	Mat	45x78
80100038352	G45	E14	220-240	4	2700	440	Mat	45x78
80100038341	G45	E27	220-240	1	2700	100	Mat	45x75
80100038353	G45	E27	220-240	2	2700	210	Mat	45x75
80100038354	G45	E27	220-240	4	2700	440	Mat	45x75
80100038988	G45	B22d	220-240	1	2700	100	Mat	45x75
80100039002	G45	B22d	220-240	2	2700	210	Mat	45x75
80100039003	G45	B22d	220-240	4	2700	440	Mat	45x75

lights

## Mat Buis T30



Bailey Nr.	Vorm	Voet	V	W	K	lm	Uitvoering	Afmeting
80100038409	T30	E27	220-240	4	2700	440	Mat	30x90



## LED Filament 2700K Opaal

Opaal lampen geven een mooi egaal wit licht af. Bailey voert de opaal filament lamp als ronde globe lamp, Colorenta en de DeCone. Hierdoor krijg je het gevoel van een mooie witte en lichtgevende bol. Dit past heel mooi in (half)open armaturen of zelfs alleen aan een draad in een lamphouder als decoratief element in een strak modern interieur. De mooie warm witte kleur zorgt ervoor dat het effect nog intenser is en het goed combineert met natuurlijke materialen in de ruimte.

**2700K**

**Niet dimbaar**

**190 t/m 980lm**

**2 t/m 8W**

**15.000 en 25.000 uur**

**E27 en E14**

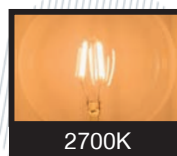

### Opaal Globe



Bailey Nr.	Vorm	Voet	V	W	K	lm	Uitvoering	Afmeting
80100038651	G60	E14	220-240	2	2700	200	Opaal	60x92
80100038652	G60	E14	220-240	4	2700	430	Opaal	60x92
80100038231	G80	E27	220-240	6	2700	780	Opaal	80x115
80100038232	G80	E27	220-240	8	2700	980	Opaal	80x115
80100038234	G95	E27	220-240	4	2700	430	Opaal	95x135
80100038235	G95	E27	220-240	6	2700	780	Opaal	95x135
80100038236	G95	E27	220-240	8	2700	980	Opaal	95x135
80100038239	G125	E27	220-240	4	2700	430	Opaal	125x175
80100038240	G125	E27	220-240	6	2700	780	Opaal	125x175
80100038241	G125	E27	220-240	8	2700	980	Opaal	125x175

Bailey lights

## Opaal Colorenta



Bailey Nr.	Vorm	Voet	V	W	K	lm	Uitvoering	Afmeting
80100039969	Colorenta E27		220-240	8	2200	700	Opaal	36x305

## Opaal DeCone



Bailey Nr.	Vorm	Voet	V	W	K	lm	Uitvoering	Afmeting
80100039970	DeCone	E14	220-240	3,5	2200	190	Opaal	72x75



# LED Filament Dim to Warm



Wat is er fijner dan met 1 lamp de hele sfeer in de ruimte te kunnen veranderen? Met Bailey's Dim to Warm filament lamp kun je van knus warm licht (2200K) naar functioneel warm wit licht (3000K) en weer terug in letterlijk een handomdraai. De sierlijke led filamenten geven deze lichtbron bovendien dezelfde uitstraling als de aloude gloeilampdraden. Dit terwijl deze lampen veel minder energie verbruiken en veel langer mee gaan. Duurzaam dus. Ideaal bijvoorbeeld boven (eet)tafels of in staande lampen om een huiskamersfeer te creëren.

**3000K - 2200K**

**Dimbaar**

**90 t/m 700lm**

**2.7 t/m 8W**

**15.000 uur**

**E27 en E14**

bailey

## Dim to Warm



Bailey Nr.	Vorm	Voet	V	W	K	lm	Uitvoering	Afmeting
80100040292	G45	E27	220-240	4	3000-2200	260	Helder	45x70
80100040291	C35	E14	220-240	4	3000-2200	260	Helder	35x100
80100039080	A60	E27	220-240	8	3000-2200	700	Helder	60x108
80100040294	R80	E27	220-240	8	3000-2200	700	Mat	80x125
80100040293	G125	E27	220-240	8	3000-2200	700	Helder	125x160

Bailey lights

## Kopspiegel Rosé Goud G45



Bailey Nr.	Vorm	Voet	V	W	K	lm	Uitvoering	Afmeting
80100040403	G45	E14	220-240	2.7	3000-2200	90	Rosé Goud	45x85

## Kopspiegel Rosé Goud A60



Bailey Nr.	Vorm	Voet	V	W	K	lm	Uitvoering	Afmeting
80100040404	A60	E27	220-240	4	3000-2200	150	Rosé Goud	60x108

## Kopspiegel Rosé Goud G125



Bailey Nr.	Vorm	Voet	V	W	K	lm	Uitvoering	Afmeting
80100040405	G125	E27	220-240	8	3000-2200	450	Rosé Goud	125x160



## LED Filament **Mirror 2700K**

Lampen met spiegel coating werden ontwikkeld om het licht te sturen door bepaalde vlakken van een licht blokkerende coating te voorzien. Het spiegeleffect van de coating zelf heeft een decoratief neven effect zowel wanneer de lamp brandt als wanneer hij uit is. Bailey heeft een uitgebreide selectie van dit soort lampen met verschillende kleuren spiegelcoating, plaatsing van de coating, lampvormen en wattages. De Led filamenten geven de lampen een extra decoratieve dimensie. Deze lampen worden veel toegepast in decoratieve interieurs, in etalages en in de retail. Dankzij de lange levensduur en de lage energieconsumptie zijn deze lampen bovendien erg duurzaam.

**2700K**

**Afhankelijk van model dimbaar**

**170 t/m 650lm**

**2 t/m 6W**

**15.000 uur t/m 25.000u**

**E27 en E14**

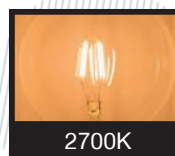

## Kopspiegel A60



Bailey Nr.	Vorm	Voet	V	W	K	lm	Uitvoering	Afmeting
80100035358	A60	E27	220-240	4	2700	350	Zilver	60x105
80100035356	A60	E27	220-240	6	2700	550	Zilver	60x105
80100040589	A60	E27	220-240	8	2700	800	Zilver	60x105
80100038361	A60	E27	220-240	4	2700	350	Goud	60x105
80100038362	A60	E27	220-240	6	2700	650	Goud	60x105



Bailey lights

## Kopspiegel A60 Dimbaar



Bailey Nr.	Vorm	Voet	V	W	K	lm	Uitvoering	Afmeting
80100036763	A60	E27	220-240	6	2700	550	Zilver	60x108

## Ringspiegel A60



Bailey Nr.	Vorm	Voet	V	W	K	lm	Uitvoering	Afmeting
80100038777	A60	E27	220-240	4	2700	390	Zilver	60x105

## Kopspiegel G95



Bailey Nr.	Vorm	Voet	V	W	K	lm	Uitvoering	Afmeting
80100037531	G95	E27	220-240	5	2700	500	Zilver	95x125



## Kopspiegel G45



Bailey Nr.	Vorm	Voet	V	W	K	lm	Uitvoering	Afmeting
80100038363	G45	E14	220-240	2	2700	170	Zilver	45x78
80100038386	G45	E27	220-240	2	2700	170	Zilver	45x75
80100037529	G45	E14	220-240	3	2700	350	Zilver	45x78
80100038387	G45	E27	220-240	4	2700	350	Zilver	45x75

# Bailey

## Kopspiegel G45 Dimbaar



Bailey Nr.	Vorm	Voet	V	W	K	lm	Uitvoering	Afmeting
80100039365	G45	E14	220-240	3	2700	290	Zilver	45x78
80100037279	G45	E14	220-240	3	2700	290	Goud	45x78



**Bailey** lights

## Deco DIP LED 2100K

De DIP LED waren de eerste lichtbronnen die als Led alternatief werden ingezet voor bijvoorbeeld gloeilampen. Inmiddels zijn er alternatieve led lichtbronnen die meer en ander licht geven. Echter de DIP LED wordt nog steeds veel ingezet vanwege het speelse karakter en het leuke lichteffect. De lichtpuntjes zorgen ervoor dat het warme 2100k licht als het ware zweeft. Deze lampen worden veel ingezet in creatieve en/of feestelijke oplossingen in bijvoorbeeld etalages, sfeerborden en scheidingswanden waar de hoeveelheid ondergeschikt is aan het lichteffect. Net als alle Led lampen hebben deze lampen een lange levensduur en consumeren ze weinig energie.

**2100K**

**Niet dimbaar**

**70 t/m 280lm**

**1.1 t/m 3W**

**30.000 uur**

**E27 en E14**

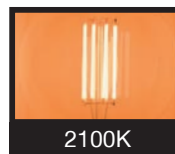

## Deco DIP A60



Bailey Nr.	Vorm	Voet	V	W	K	lm	Uitvoering	Afmeting
80100029842	A60	E27	220-240	1,4	2100	136	Helder	60x108



## Deco DIP C35



Bailey Nr.	Vorm	Voet	V	W	K	lm	Uitvoering	Afmeting
80100029840	C35	E14	220-240	1,1	2100	70	Helder	35x95
80100029839	C35 Cosy	E14	220-240	1,1	2100	70	Helder	35x125

## Deco DIP G45



Bailey Nr.	Vorm	Voet	V	W	K	lm	Uitvoering	Afmeting
80100029841	G45	E14	220-240	1,1	2100	70	Helder	45x75
80100032136	G45	E27	220-240	1,1	2100	75	Helder	45x72

## Deco DIP ST64



Bailey Nr.	Vorm	Voet	V	W	K	lm	Uitvoering	Afmeting
80100031956	ST64	E27	220-240	3	2100	280	Helder	64x143

Bailey lights

## Deco DIP Buis



Bailey Nr.	Vorm	Voet	V	W	K	lm	Uitvoering	Afmeting
80100031955	T20	E14	220-240	1,5	2100	108	Helder	20x115

lights

## Deco DIP Globe



Bailey Nr.	Vorm	Voet	V	W	K	lm	Uitvoering	Afmeting
80100031953	G95	E27	220-240	2	2100	230	Helder	95x140
80100031954	G125	E27	220-240	2,5	2100	249	Helder	125x185



# LED Filament 2700K

De Led filament lampen in de kleur 2700k zijn de meest algemene vervangers van de gloei- en halogeenlampen. Het feit dat ze veel langer mee gaan en heel veel minder energie verbruiken, maakt ze de duurzame vervangers van de traditionele lampen die langzaam verdwijnen. De filamenten geven bovendien een sierlijke uitstraling aan de lampen. Bailey heeft een ongelooflijk uitgebreid assortiment van dit soort lampen in vele wattages, vormen, voltages en met verschillende lampvoeten. Voor elke toepassing kan men een Bailey Led filament lamp vinden.

**2700K**

**Dimbaar, afhankelijk van model**

**80 t/m 1200lm**

**1 t/m 10W**

**25.000 uur**

**E27, E12, E14, B22d en Ba15d**

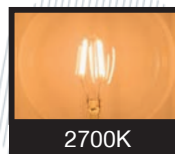

## Standaard A60



Bailey Nr.	Vorm	Voet	V	W	K	lm	Uitvoering	Afmeting
80100038293	A60	E27	220-240	1	2700	110	Helder	60x105
80100039379	A60	E27	220-240	2	2700	220	Helder	60x105
80100035093	A60	E27	220-240	3	2700	300	Helder	60x105
80100035094	A60	E27	220-240	3,5	2700	420	Helder	60x105
80100040297*	A60	E27	220-240	5	2700	550	Helder	60x105
80100038375	A60	E27	220-240	6	2700	800	Helder	60x105
80100035096	A60	E27	220-240	7	2700	690	Helder	60x105
80100036889	A60	E27	220-240	8	2700	1000	Helder	60x105
80100040298*	A60	E27	220-240	8	2700	900	Helder	60x105
80100035097	A60	E27	220-240	8,5	2700	850	Helder	60x105
80100035098	A60	B22d	220-240	3	2700	300	Helder	60x105
80100035099	A60	B22d	220-240	4	2700	470	Helder	60x105
80100035100	A60	B22d	220-240	5	2700	600	Helder	60x105
80100035101	A60	B22d	220-240	7	2700	690	Helder	60x105
80100036890	A60	B22d	220-240	8	2700	1000	Helder	60x105
80100035102	A60	B22d	220-240	8,5	2700	850	Helder	60x105

\* Dimbaar



Bailey lights

## Standaard A75



Bailey Nr.	Vorm	Voet	V	W	K	lm	Uitvoering	Afmeting
80100037484	A75	E27	220-240	10	2700	1200	Helder	75x135
80100040295	A75	E27	220-240	11	2700	1400	Helder	75x135

lights

## Kogel G45



Bailey Nr.	Vorm	Voet	V	W	K	lm	Uitvoering	Afmeting
80100038342	G45	E14	220-240	1	2700	110	Helder	45x78
80100035103	G45	E14	220-240	1,8	2700	180	Helder	45x78
80100035378	G45	E14	220-240	3	2700	350	Helder	45x78
80100038388	G45	Ba15d	220-240	2	2700	220	Helder	45x78
80100037486	G45	Ba15d	220-240	4	2700	450	Helder	45x78
80100038291	G45	E27	220-240	1	2700	110	Helder	45x75
80100035104	G45	E27	220-240	1,8	2700	180	Helder	45x75
80100035380	G45	E27	220-240	3	2700	350	Helder	45x75
80100038389	G45	B22d	220-240	2	2700	220	Helder	45x75
80100037487	G45	B22d	220-240	4	2700	450	Helder	45x75



## Kaars C35



Bailey Nr.	Vorm	Voet	V	W	K	lm	Uitvoering	Afmeting
80100038458	C35	E12	220-240	3	2700	350	Helder	35x100
80100035361	C35	E14	220-240	1	2700	120	Helder	35x100
80100035105	C35	E14	220-240	1,8	2700	180	Helder	35x100
80100035359	C35	E14	220-240	3	2700	350	Helder	35x100
80100035107	C35	Ba15d	220-240	1,8	2700	180	Helder	35x100
80100039000	C35	B22d	220-240	2	2700	220	Helder	35x95
80100039001	C35	B22d	220-240	4	2700	450	Helder	35x95

## Kaars C35 Cosy



Bailey Nr.	Vorm	Voet	V	W	K	lm	Uitvoering	Afmeting
80100035364	Cosy	E14	220-240	1	2700	120	Helder	35x125
80100035106	Cosy	E14	220-240	1,8	2700	180	Helder	35x125
80100035363	Cosy	E14	220-230	3	2700	350	Helder	35x125
80100035108	Cosy	Ba15d	220-240	1,8	2700	180	Helder	35x125

## Standaard C35 Gedraaid



Bailey Nr.	Vorm	Voet	V	W	K	lm	Uitvoering	Afmeting
80100037646	C35 Twisted	E14	220-240	1	2200	100	Helder	35x100
80100037647	C35 Twisted	E14	220-240	2	2200	200	Helder	35x100



Bailey lights

## ST64



Bailey Nr.	Vorm	Voet	V	W	K	lm	Uitvoering	Afmeting
80100035385	ST64	E27	220-240	2	2700	220	Helder	64x146
80100035386	ST64	E27	220-240	4	2700	450	Helder	64x146

## Buis U-Filament



Bailey Nr.	Vorm	Voet	V	W	K	lm	Uitvoering	Afmeting
80100038296	T22	E14	220-240	1	2700	80	Helder	22x57
80100038297	T22	Ba15d	220-240	1	2700	80	Helder	22x57

## Buis



Bailey Nr.	Vorm	Voet	V	W	K	lm	Uitvoering	Afmeting
80100038385	T28	E27	220-240	1	2700	100	Helder	28x60
80100037645	T28	E27	220-240	1,6	2700	160	Helder	28x60
80100035232	T28	B22d	220-240	1,6	2700	160	Helder	28x60
80100037648	T25	E14	220-240	2	2700	220	Helder	25x85
80100040609	T25	Ba15d	220-240	2	2700	220	Helder	25x85
80100038649	T25	E14	220-240	4	2700	450	Helder	25x85
80100038407	T30	E27	220-240	2	2700	220	Helder	30x90
80100038408	T30	E27	220-240	4	2700	450	Helder	30x90
80100035632	T25	E14	220-240	1,5	2700	150	Helder	25x95
80100035631	T20	E14	220-240	1,5	2700	150	Helder	20x115





## Globe G95



Bailey Nr.	Vorm	Voet	V	W	K	lm	Uitvoering	Afmeting
80100035387	G95	E27	220-240	2	2700	220	Helder	95x125
80100035388	G95	E27	220-240	4	2700	450	Helder	95x125
80100035389	G95	E27	220-240	6	2700	720	Helder	95x125

## Globe G125



Bailey Nr.	Vorm	Voet	V	W	K	lm	Uitvoering	Afmeting
80100035390	G125	E27	220-240	2	2700	220	Helder	125x175
80100035391	G125	E27	220-240	4	2700	450	Helder	125x175
80100035392	G125	E27	220-240	6	2700	720	Helder	125x175

## Reflector



Bailey Nr.	Vorm	Voet	V	W	K	lm	Uitvoering	Afmeting
80100038653	R39	E14	220-240	1	2700	100	Helder	39x65
80100035381	R50	E14	220-240	2	2700	220	Helder	50x90
80100035382	R63	E27	220-240	4	2700	450	Helder	63x102
80100035384	R80	E27	220-240	4	2700	450	Helder	80x115

Bailey lights

## LED Filament HIL

De ellipsvorm is een begrip geworden in de lichtindustrie door de vele toepassingen in (straat)lantaarns, klokarmaturen en andere industriële toepassingen. Met de LED filament HIL brengt Bailey een eerbetoon aan deze vorm. Steeds meer ziet men de vorm terugkomen in decoratieve verlichting doordat de "industry-look" ook in het interieur weer helemaal terug is. Wil men het (hoogwaardige) filament zien dan neemt men de heldere versie, wanneer men de ellips in optima forma zien dan neemt men de gematteerde versie. Beschikbaar in warm wit (2800K). Met een unieke hoge lumenwaarde voor LED lampen met een filamenttechniek (1700 en 1800lm), past deze lichtbron perfect in klok- en pendelarmaturen en klassieke (straat)lantaarns met een decoratief karakter.

2800K

Niet dimbaar

1700 en 1800lm

20W

15.000 uur

E27

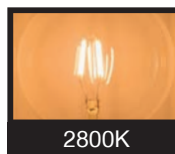

## Ellips BE90



Bailey Nr.	Vorm	Voet	V	W	K	lm	Uitvoering	Afmeting
80100038464	BE90	E27	220-240	20	2800	1800	Helder	90x225
80100038465	BE90	E27	220-240	20	2800	1700	Mat	90x225





# LED Filament Compact

Bailey heeft een reputatie hoog te houden op het gebied van compacte lampen. Miniatuurlampen vormden namelijk de basis van Bailey bij de oprichting in 1985. Deze LED filament uitvoeringen gaan echter veel langer mee en verbruiken veel minder energie dan de lampjes waar Bailey toen mee begon. Deze compacte lampen worden veelal toegepast in sierlijke armaturen waarbij er weinig ruimte is voor de lichtbron. Ze zijn beschikbaar in verschillende wattages, lichtkleuren en vormen. Afhankelijk van het model zijn ze zelfs dimbaar.

**2200K, 2600K, 2700K en 3000K**

**Afhankelijk van model dimbaar**

**30 t/m 410lm**

**0.5 t/m 4W**

**15.000 en 25.000 uur**

**E14, Ba15d, G4 en G9**

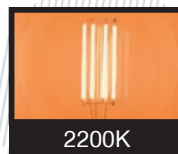

2200K

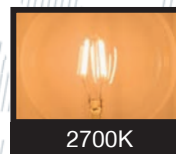

2700K

## Compact G4



Bailey Nr.	Vorm	Voet	V (AC/DC)	W	K	lm	Uitvoering	Afmeting
80100038377		G4	12V	2	2200	150	Helder	11x45
80100038378		G4	12V	2	2200	140	Mat	11x45
80100038379		G4	12V	2	2600	170	Helder	11x45
80100038380		G4	12V	2	2600	160	Mat	11x45





Bailey lights

## Compact G9 Dimbaar



Bailey Nr.	Vorm	Voet	V	W	K	lm	Uitvoering	Afmeting
80100038381		G9	220-240	1,5	2200	100	Helder	11x56
80100038382		G9	220-240	1,5	2600	120	Helder	11x56
80100038383		G9	220-240	2,7	2200	160	Helder	11x68
80100038384		G9	220-240	2,7	2600	180	Helder	11x68

lights

## Compact P26



Bailey Nr.	Vorm	Voet	V	W	K	lm	Uitvoering	Afmeting
80100036378		E14	220-240	0,5	2700	30	Helder	26x58
80100036379		E14	220-240	1	2700	60	Helder	26x58
80100037136		Ba15d	220-240	0,5	2700	30	Helder	26x58
80100037137		Ba15d	220-240	1	2700	60	Helder	26x58



combineer met een "textielsnoer"



# SmartCup

De SmartCup kan zowel als afdekkap dienen en als plafondkap waar 1 t/m 4 snoeren in verwerkt kunnen worden. Het ingenieuze bevestigingssysteem, de moderne uitstraling en het feit dat de kapjes gewoon in ons eigen landje worden geproduceerd maakt het een echt Smart Dutch Design product. De SmartCup wordt gemaakt van polypropyleen.

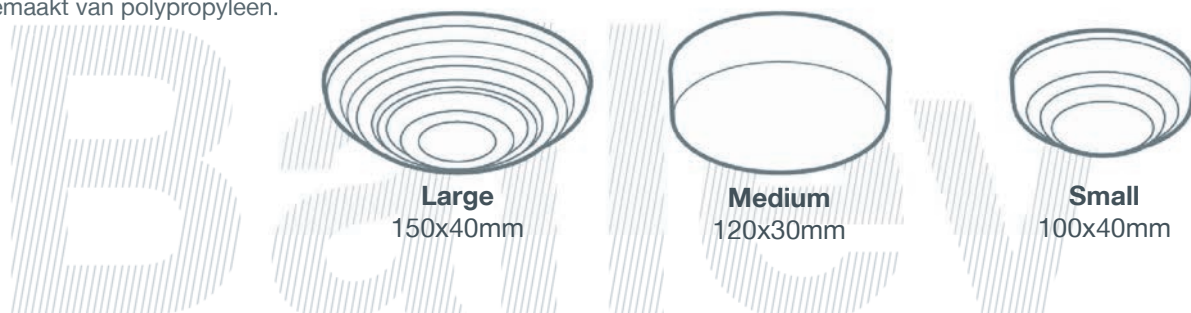

## SmartCup Small

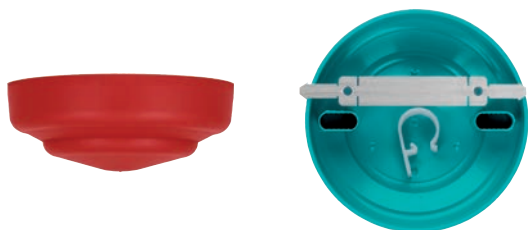

Bailey Nr.	Versie	Kleur	RAL	Afmeting
139716	S	Rood	3002	100x40
139718	S	Turquoise	5018	100x40
139719	S	Cement Grijs	7033	100x40
139720	S	Zwart	9005	100x40
139721	S	Grijs	9007	100x40
139722	S	Wit	9010	100x40



Typ de woorden in het zoekgedeelte op [www.bailey.nl](http://www.bailey.nl) en u komt bij een serie overeenkomende producten uit.



## SmartCup Medium



Bailey Nr.	Versie	Kleur	RAL	Afmeting
139723	M	Rood	3002	120x30
139725	M	Turquoise	5018	120x30
139726	M	Cement Grijs	7033	120x30
139727	M	Zwart	9005	120x30
139728	M	Grijs	9007	120x30
139729	M	Wit	9010	120x30

## SmartCup Large



Bailey Nr.	Versie	Kleur	RAL	Afmeting
139730	L	Rood	3002	150x40
139732	L	Turquoise	5018	150x40
139733	L	Cement Grijs	7033	150x40
139734	L	Zwart	9005	150x40
139735	L	Grijs	9007	150x40
139736	L	Wit	9010	150x40





# Accessoires

## Plafondkap porselein



Bailey Nr.	Omschrijving
139707	Plafondkap Porselein Wit
139708	Plafondkap Porselein Bruin
139709	Plafondkap Porselein Zwart
140333	Plafondkap Porselein Grijs

Bailey Nr.	Omschrijving
139710	Plafondkap Porselein Wit multi kabel 1-5 Inclusief trekcontlasting

## Plafondkap metaal



Bailey Nr.	Omschrijving
139701	Plafondkap Metaal Zwart
139702	Plafondkap Metaal Chroom
139703	Plafondkap Metaal Wit
140334	Plafondkap Metaal Brons Antiek Inclusief trekcontlasting

## Plafondkap bowl



Bailey Nr.	Omschrijving
140335	Plafondkap Bowl Chroom
140336	Plafondkap Bowl Wit
140337	Plafondkap Bowl Zwart
140338	Plafondkap Bowl Goud Inclusief trekcontlasting



## Hanglamp



Bailey Nr.	Omschrijving
139711	Hanglamp Beton E27 + 1.5m Textielsnoer Zwart/Wit
139712	Hanglamp Hout E27 incl. plafondkap Hout + 1.5m Textielsnoer gedraaid Beige

## Plafond- en Wandlampen Porselein



Bailey Nr.	Omschrijving
140305	Plafond Lamphouder Porselein E27 Goud
140306	Plafondkap/Lamphouder Porselein E27 Zwart
140307	Plafondkap/Lamphouder Porselein E27 Wit
140320	Plafond/Wandlamp Porselein E27 Zwart
140321	Plafond/Wandlamp Porselein E27 Wit

## Splitter



Bailey Nr.	Omschrijving
140332	Lamphouder/Splitter E27 naar 2xE27



  
 combineer
   
 met
   
 "spiraled
   
 madeleine"



Typ de woorden in het zoekgedeelte op [www.bailey.nl](http://www.bailey.nl) en u komt bij een serie overeenkomende producten uit.

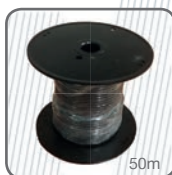
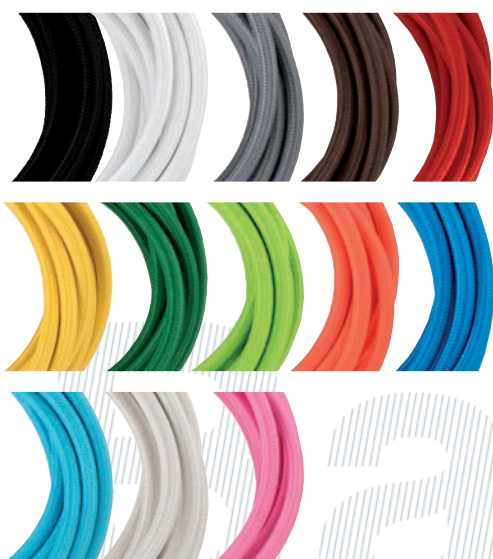

## Textielsnoer effen



Bailey Nr.	Omschrijving
139672	Textielsnoer 2P Zwart 3m
139673	Textielsnoer 2P Wit 3m
139674	Textielsnoer 2P Grijs 3m
139675	Textielsnoer 2P Bruin 3m
139676	Textielsnoer 2P Rood 3m
139677	Textielsnoer 2P Geel 3m
139678	Textielsnoer 2P Donker Groen 3m
139679	Textielsnoer 2P Groen 3m
139680	Textielsnoer 2P Oranje 3m
139681	Textielsnoer 2P Blauw 3m
139682	Textielsnoer 2P Hemelsblauw 3m
139683	Textielsnoer 2P Beige 3m
139684	Textielsnoer 2P Roze 3m
140317	Textielsnoer 2P Zwart Rol 50m

## Textielsnoer strijkijzer

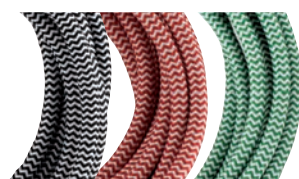

Bailey Nr.	Omschrijving
139685	Textielsnoer 2P Zwart/Wit 3m
139686	Textielsnoer 2P Rood/Wit 3m
139687	Textielsnoer 2P Groen/Wit 3m
140318	Textielsnoer 2P Zwart/Wit Rol 50m

## Textielsnoer gedraaid



Bailey Nr.	Omschrijving
139688	Textielsnoer Gedraaid 2P Beige 3m
139689	Textielsnoer Gedraaid 2P Bruin 3m
140308	Textielsnoer Gedraaid 2P Zwart 3m
140309	Textielsnoer Gedraaid 2P Wit 3m
140707	Textielsnoer Gedraaid 2P Rood 3m





## Textielsnoer 3-polig



Bailey Nr.	Omschrijving
139690	Textielsnoer 3P Zwart 3m
139752	Textielsnoer 3P Zwart/Wit 3m

## Textielsnoer metallic effen



Bailey Nr.	Omschrijving
140311	Textielsnoer 2P Metallic Goud 3m
140312	Textielsnoer 2P Metallic Zilver 3m
140313	Textielsnoer 2P Metallic Champagne 3m

## Textielsnoer metallic gedraaid



Bailey Nr.	Omschrijving
140314	Textielsnoer Gedraaid 2P Metallic Goud 3m
140315	Textielsnoer Gedraaid 2P Metallic Zilver 3m
140316	Textielsnoer Gedraaid 2P Metallic Champagne 3m
140310	Textielsnoer Gedraaid 2P Metallic Rood 3m





## Retro lamphouder



Bailey Nr.	Omschrijving
139691	Retro Lamphouder Alu E27 Compl. Goud Antiek
139692	Retro Lamphouder Alu E27 Compl. Brons Antiek
139693	Retro Lamphouder Alu E27 Compl. Zwart
139694	Retro Lamphouder Alu E27 Compl. Chroom
139695	Retro Lamphouder Alu E27 Compl. Koper Antiek

Inclusief trekcontlasting

## Lamphouder metaal schroefdraad



Bailey Nr.	Omschrijving
139696	Lamphouder Metaal Schroefdraad E27 Chroom
139697	Lamphouder Metaal Schroefdraad E27 Zwart
139698	Lamphouder Metaal Schroefdraad E27 Goud
139699	Lamphouder Metaal Schroefdraad E27 Koper

Inclusief trekcontlasting

Advies: monteren met een 3-polige kabel ivm aarding

## Lamphouder porselein



Bailey Nr.	Omschrijving
139704	Lamphouder Porselein E27 Wit
139705	Lamphouder Porselein E27 Bruin
139706	Lamphouder Porselein E27 Zwart
140322	Lamphouder Porselein E27 Grijs
140330	Lamphouder Porselein E27 Zwart + Haak
140331	Lamphouder Porselein E27 Wit + Haak

Inclusief trekcontlasting

## Lamphouder aluminium grid



Bailey Nr.	Omschrijving
140323	Lamphouder Alu Grid E27 Brons Antiek
140324	Lamphouder Alu Grid E27 Goud
140325	Lamphouder Alu Grid E27 Zwart
140326	Lamphouder Alu Grid E27 Koper Antiek
140327	Lamphouder Alu Grid E40 Brons Antiek

Inclusief trekcontlasting

## Lamphouder aluminium bottle



Bailey Nr.	Omschrijving
140328	Lamphouder Alu Bottle E27 Koper Antiek
140329	Lamphouder Alu Bottle E27 Brons Antiek

Inclusief trekcontlasting

## Lamphouder aluminium



Bailey Nr.	Omschrijving
139700	Lamphouder Alu E27 Mat Zwart
140398	Lamphouder Alu E27 Mat Wit

Inclusief trekcontlasting



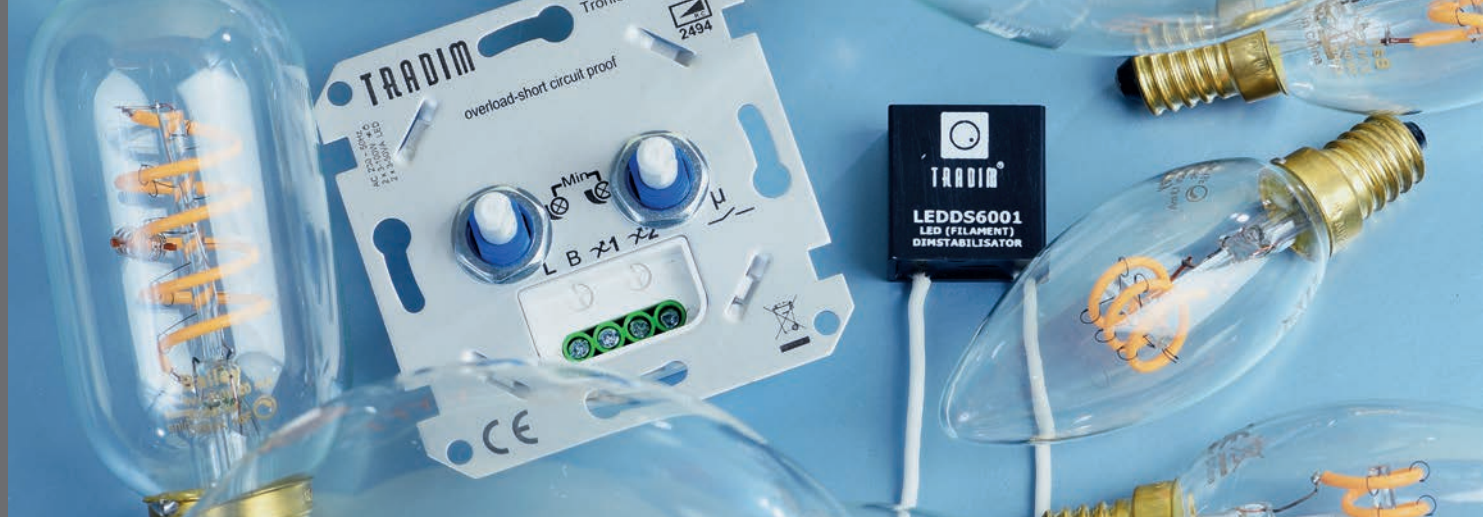

# Dimmers

Traditioneel waren alle gloei- en halogeenlampen goed te dimmen. Spaarlampen daarentegen niet. Led lampen zitten daar tussenin. Een LED lamp is een elektronisch apparaat en daardoor essentieel anders dan gloei- en halogeenlampen. De dimresultaten en mogelijkheden zijn derhalve nooit 100% gelijk. LED lampen zijn niet te dimmen met traditionele dimmers. De dimmers op deze pagina hebben wij uitgebreid getest. Overige dimmers die wij hebben getest zijn te vinden op de dimmerlijst op onze site; [www.bailey.nl/nl-nl/dimmerlijst-bailey](http://www.bailey.nl/nl-nl/dimmerlijst-bailey)

**Muurdimmer**  
**Snoerdimmer**  
**Vloerdimmer**

## Tradim Dimmers

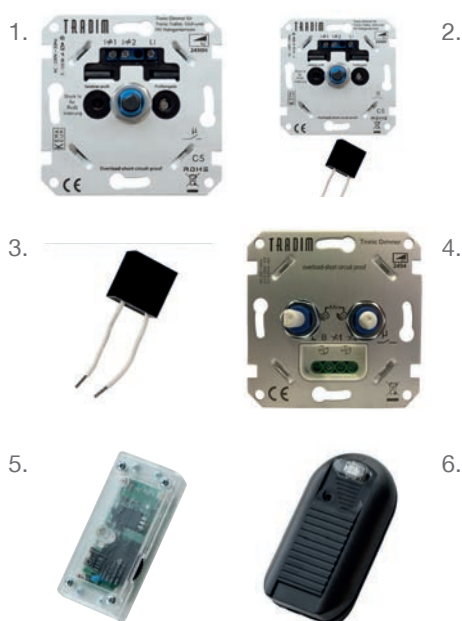

Bailey Nr.	Type	W	Afb.
<b>LED muurdimmer enkel - 8 dimprofielen</b>			
92900038642	2490HP	5-150W	1
<b>LED muurdimmer set</b>			
92900039821	2490HP + LEDDS6001	5-150W	2
<b>LED (Filament) dimstabilisator</b>			
92100038645	LEDDS6001		3
<b>LED muurdimmer duo</b>			
92900040039	2494	2x100W	4
<b>LED snoerdimmer</b>			
93000038643	62100	1-25W	5
<b>LED vloerdimmer</b>			
93000038644	631032-1	1-60W	6

# Inzetplaten

Doordat Bailey de duo muurdimmer kan voorzien van een passende inzetplaat van de bekende A-merken is de dimmer geschikt voor toepassing en te integreren in de bekende schakellijnen.

- Inzetplaat + draaiknoppen
- Leverbaar in wit en crème wit



Bailey Nr.	Geschikt voor	Kleur	Afm. (mm)
140352	Gira 55	Wit	56 x 56
140353	Gira 55	Crème	56 x 56
140355	Jung AS500	Wit	56 x 56
140356	Jung AS500	Crème	56 x 56
140357	Schneider (Merten M-Smart + Atelier)	Wit	56 x 56
140358	Schneider (Merten M-Smart + Atelier)	Crème	56 x 56



Bailey Nr.	Geschikt voor	Kleur	Afm. (mm)
140346	Berker M2	Wit	56 x 56
140347	Berker M2	Crème	56 x 56



Bailey Nr.	Geschikt voor	Kleur	Afm. (mm)
140348	Berker S1	Wit	56 x 56
140349	Berker S1	Crème	56 x 56
140359	Peha Standaard	Wit	68 x 68
140360	Peha Standaard	Crème	68 x 68
140361	Peha Badora	Wit	68 x 68
140362	Peha Badora	Crème	68 x 68



Bailey Nr.	Geschikt voor	Kleur	Afm. (mm)
140350	Busch-Jaeger SI	Wit	56 x 56
140351	Busch-Jaeger SI	Crème	56 x 56



# Nog meer sfeervolle Bailey lampen

De lampen in de BaiColour serie, zorgen het gehele jaar voor sfeer. Deze lampen geven sfeer en bepalen de feestelijke stemming. Ideaal voor feestdagen, opfestivals en voor andere feestelijke aankleding

BaiColour R63



BaiColour R80



BaiColour PAR 16 GU10



Baicolour PAR38



Party Bulb G45 E27 en B22d



Party Bulb G45 E14



Party Bulb C35



Party Bulb A60







# Nog meer duurzame Bailey lampen

In deze brochure hebben wij ons geconcentreerd op de decoratieve lampen en accessoires. Bailey heeft echter nog veel meer producten. Hieronder een overzicht. Net als de decoratieve lampen zijn de onderstaande producten en de producten op onze website verkrijgbaar bij de Elektrotechnische Groothandel.

Download onze **ledutility**



## LED Corn HOL



## LED Corn EcoWarm



## LED Corn 1 Direction



## LED Corn Mobile & Street



## BaiLinear LED



## LED PL G24 + G23



## LED R7s

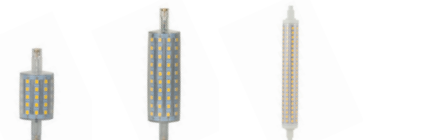

## LED PL 2G11





Everdenberg 21, 4902 TT Oosterhout, The Netherlands / [info@bailey.nl](mailto:info@bailey.nl) / +31 (0) 162 52 24 46



[www.bailey.nl](http://www.bailey.nl)